



## Transmisor de pared

### Rojaflex WSR-1 | WSR-2

Para motores tubulares de radio Rojaflex y receptores de radio

# INSTRUCCIONES DE MONTAJE Y FUNCIONAMIENTO ORIGINALES

Eine aktuelle Vollversion der Anleitung finden Sie hier/  
You can find a current full version of the manual here/  
Vous trouverez ici une version complète et actuelle du mode d'emploi/  
Puede encontrar una versión completa actual del manual aquí/  
Potete trovare una versione completa attuale del manuale qui/  
Een actuele volledige versie van de handleiding vindt u hier/  
Aktualną, pełną wersję podręcznika można znaleźć tutaj/  
A kézikönyv aktuális, teljes verzióját itt találja:

Original Montageanleitung **DE**

Original instructions **EN**

Mode d'emploi original **FR**

Instrucciones originales **ES**

Manuale d'uso originale **IT**

Originele gebruiksaanwijzing **NL**

Oryginalna instrukcja obsługi **PL**

Eredeti összeszerelési útmutató **HUN**

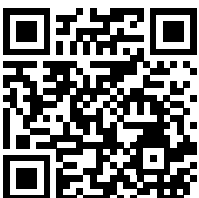



# 1 | 2 - transmisor de pared del canal

para motores tubulares de radio  
Rojaflex y receptores de radio

**WSR-1**

**WSR-2**



Art.-Nr.

WSR-1

90100084

WSR-2

90100085

## ¡ATENCIÓN!

Después de desembalar, compare el tipo de unidad con la información correspondiente en la placa de características. Las unidades incompletas o que no cumplen con la información no deben ponerse en funcionamiento y se debe presentar una reclamación a nuestro servicio de atención al cliente (ver información de contacto) antes de que se pongan en funcionamiento.

## CONTENIDO

Instrucciones generales de seguridad	3 - 5
Resumen de funciones / Cambiar la batería	6
Datos técnicos / volumen de suministro	7
Programación y ajustes	8 - 10
Notizen	11
Información de contacto	Contraportada



Declaración de conformidad de la UE con arreglo al artículo 10, apartado 9:

Por la presente, Schoenberger Germany Enterprises GmbH & Co. KG, Hohenschäftlarn, que el sistema de radiocomunicación tipo rojaflex transmisor de mano "**WSR-1 | WSR-2**" cumple con la Directiva 2014/53/UE.

El texto completo de la declaración de conformidad de la UE está disponible en la siguiente dirección de Internet:  
[www.rojaflex.com/konformitaetserklaerungen.html](http://www.rojaflex.com/konformitaetserklaerungen.html)

 **¡ADVERTENCIA!**
**Instrucciones de seguridad importantes!**

- Es importante seguir estas instrucciones para la seguridad de las personas!
- Conserve las instrucciones y entréguelas al nuevo propietario cuando cambie de dueño!
- Este aparato puede ser utilizado por niños a partir de 8 años y por personas con capacidades físicas, sensoriales o mentales reducidas o con falta de experiencia y conocimientos si han recibido supervisión o instrucciones sobre el uso del aparato de forma segura y comprenden los peligros que conlleva.
- Los niños no deben jugar con el aparato.
- La limpieza y el mantenimiento por parte del usuario no deben ser realizados por niños sin supervisión.

 **¡ADVERTENCIA!**

**El motor controlado por el radiomando (el transmisor) debe desconectarse de su fuente de alimentación durante la limpieza, el mantenimiento y la sustitución de piezas!**

 **¡ADVERTENCIA!**

**Al trabajar con equipos eléctricos existe peligro de muerte por descarga eléctrica!**

**Tenga en cuenta las instrucciones y las indicaciones de seguridad del accionamiento/receptor controlado por el radiomando, así como las instrucciones correspondientes de la persiana enrollable accionada o del sistema de protección solar!**

 **¡ATENCIÓN!**
**Es esencial observar las siguientes instrucciones!**

El alcance de los radiocontroles está regulado por los requisitos legales de los sistemas de radio y está influenciado, entre otras cosas, por las condiciones estructurales.

A la hora de planificar, asegúrate de que hay suficiente recepción de radio.

Esto es especialmente cierto si el transmisor de radio se encuentra en una habitación diferente a la del receptor de radio y, por lo tanto, la señal de radio debe atravesar las paredes o los techos.

No instale el radiomando en la proximidad directa de grandes superficies metálicas. Otros dispositivos de transmisión (por ejemplo, auriculares de radio, monitores de bebés, estaciones meteorológicas de radio) cuya frecuencia de transmisión es idéntica a la de la unidad de control de radio puede interferir con la recepción.

 **¡Atención!**

Es imprescindible respetar las instrucciones de uso correcto y las condiciones de utilización!

En caso de uso inadecuado, aumenta el riesgo de que se produzcan daños en el sistema controlado!

- Utilice el radiomando (emisor) únicamente para la conexión con los motores de las persianas, toldos y persianas o sus receptores.

- Desactive las funciones automáticas del radiomando en caso de nevadas, heladas o peligro de heladas para evitar daños en el motor o en el sistema accionado.
- Utilice únicamente componentes y accesorios originales del fabricante.
- Instruya a todas las personas en el uso seguro del radiomando y del motor controlado por él.
- Durante la puesta en marcha, observe el sistema en movimiento (persiana, toldo, persiana) y mantenga a las personas alejadas de él hasta que finalice el movimiento.
- Prohíba a los niños jugar con el radiocontrol.
- Guarde el emisor portátil de forma que se impida su manejo involuntario, por ejemplo, por parte de niños que jueguen.
- Asegure el sistema controlado contra el funcionamiento no autorizado.
- Tome precauciones de seguridad contra el encendido involuntario.
- Realice todos los trabajos de limpieza de la unidad sin tensión.
- Tenga cuidado al utilizar la unidad abierta/extendida, ya que las piezas pueden caerse si las fijaciones (por ejemplo, los muelles) se debilitan o se rompen.
- No utilice nunca equipos defectuosos o dañados.
- Compruebe que el motor controlado por el radiomando y el cable de alimentación del motor no estén dañados.

 **¡ADVERTENCIA!**

**El uso de unidades defectuosas puede poner en peligro a las personas y causar daños materiales.**

**Compruebe regularmente el funcionamiento del radiomando y del sistema controlado por él y mantenga y mantenga a las personas alejadas de él hasta que se haya comprobado el funcionamiento sin fallos.**

**Póngase en contacto con nuestro departamento de servicio técnico (véase la página de información de contacto) si observa algún daño en la unidad.**



**¡ATENCIÓN!**

**Después de desembalar, compare el tipo de unidad con la información correspondiente en la placa de características.**



**Las unidades incompletas o que no cumplan con las especificaciones no deben ponerse en funcionamiento.**

**¡IMPORTANTE!**

**Instrucciones de eliminación!**

**(Directiva europea 2012/19/UE (RAEE))**

Nuestros productos eléctricos y electrónicos están marcados con un contenedor con ruedas tachado, que indica que estos productos y las pilas que puedan contener deben recogerse por separado al final de su vida útil y no deben eliminarse con los residuos domésticos normales.



Las sustancias que contienen estos productos pueden tener efectos negativos sobre la salud y el medio ambiente, por lo que los usuarios de productos eléctricos y pilas también tienen la responsabilidad de reciclar estos materiales de desecho y contribuir así a la protección, conservación y mejora del medio ambiente.

### Obligación de eliminación separada

Uno de nuestros deberes como fabricantes es informarle de su obligación de eliminación separada.

- Cuando deseches productos con pilas, retírelas del producto y deséchelas por separado.
- Cuando se eliminen los iluminantes, deben desecharse por separado del recipiente.

### Opción de devolución y Programa de reciclaje de la UE

Estamos conectados a sistemas de devolución de derecho público en toda Europa y, por tanto, ofrecemos a nuestros clientes acceso a una red europea de instalaciones locales de reciclaje (centros de reciclaje, puntos de recogida o similares).

Nuestros productos se reciclan profesionalmente a través de estas instalaciones locales. Esto reduce los residuos, en beneficio del medio ambiente.

### Nuestros números de registro:

	Número de registro
<b>WEEE</b>	<b>DE 41060608</b>
<b>Batería</b>	<b>DE 88866710</b>
<b>Iluminador</b>	
<b>Transporte y Embalaje de envío</b>	<b>DE5768543732165</b>

**\*Para los datos de registro de otros países europeos, véase la página de información de contacto.**

No se puede hacer valer una recuperación por nuestra parte como fabricante según el artículo 19 de los RAEE.

### Información sobre el grado de cumplimiento de los requisitos de recogida y reciclaje

Como fabricante, también es nuestro deber informarle sobre el grado de cumplimiento de los requisitos de recogida y reciclaje. Al estar conectados a un sistema cualificado de recogida, podemos referirnos al grado de cumplimiento de las empresas de reciclaje.

Puede encontrar esta información en nuestro sitio web.

### Eliminación de datos personales

Algunos de nuestros productos contienen datos personales. Esto se aplica en particular a los dispositivos de tecnología de la información y las telecomunicaciones, como los ordenadores y los teléfonos inteligentes. En su propio interés, tenga en cuenta que cada usuario final es responsable de eliminar los datos de los dispositivos antiguos que se van a desechar!

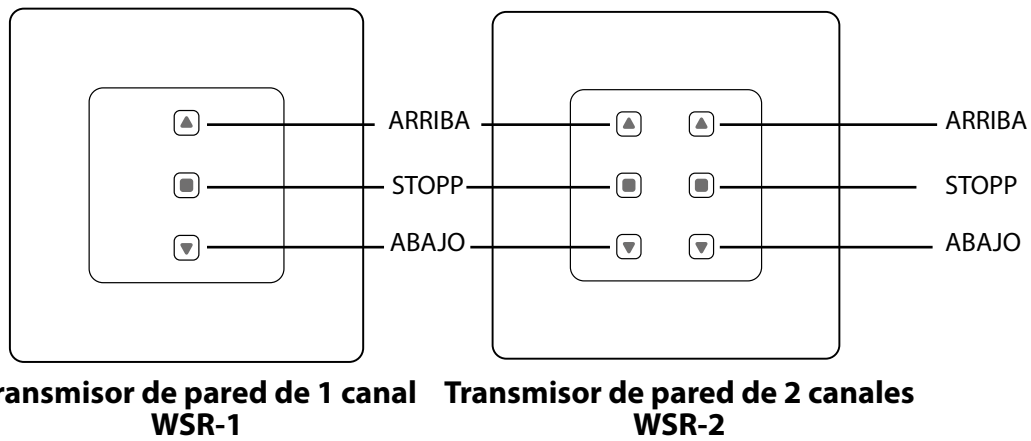

**Transmisor de pared de 1 canal WSR-1**      **Transmisor de pared de 2 canales WSR-2**

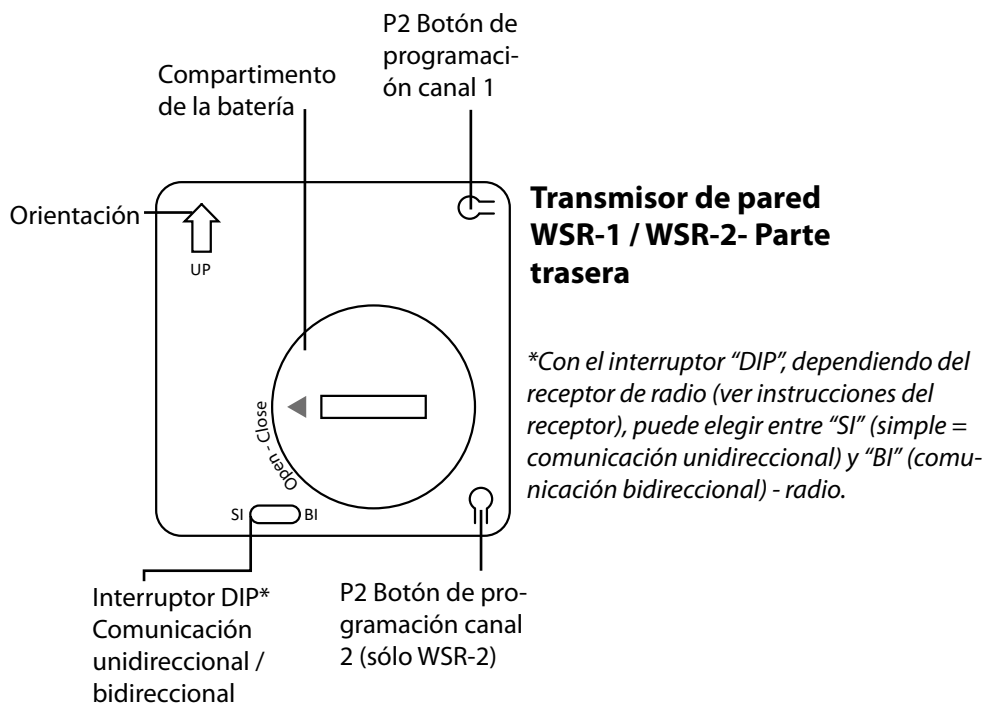



**Inserción de la batería / cambio de batería**

La batería se suministra suelta (según el modelo de transmisor) o ya instalada y asegurada contra la descarga con una película protectora. Abra el compartimento de la pila girando la tapa (por ejemplo, con una moneda), retire la película protectora e introduzca la pila en el compartimento con el lado + (positivo) hacia arriba.

A continuación, vuelva a cerrar el compartimento de las pilas.



- 

Dependiendo de la frecuencia de las operaciones de conmutación, se recomienda sustituir la batería al menos cada 2 años.
- 

No tire las pilas a la basura doméstica! Llévelos a una estación de eliminación adecuada.
- 

**¡ATENCIÓN!**  
**No te tragues la pila!**  
**Peligro de quemaduras químicas!**

## Datos técnicos

Características de rendimiento:	
Tensión de entrada	3V (batería CR2450)
Frecuencia de transmisión	433,05 - 434,79 MHz
Corriente de trabajo	≤ 15mA
Corriente de reposo	≤ 10 µA
Consumo en espera	≤ 3 µW
Potencia de transmisión	≤ 10 mW
Clase de protección	IP 20
Temperatura ambiente admisible	De +10°C a +50°C
Gama	Campo libre: aprox. 150 m / en interiores: aprox. 30 m *
Canales	1 canal   2 canales
Compatibilidad	Motores y receptores de radio Rojaflex
Sistema de radio	Código de rodamiento
Dimensiones (aprox.)	(HxAxP) 50 mm × 50 mm × 14 mm

\* Los datos del rango son valores aproximados y dependen de las condiciones estructurales.

## Alcance de la entrega

Al desembalar, compare el contenido del paquete con la información sobre el alcance de la entrega en estas instrucciones!

1. Transmisor de pared incl. batería y marco exterior
2. Material de fijación
3. Instrucciones de uso

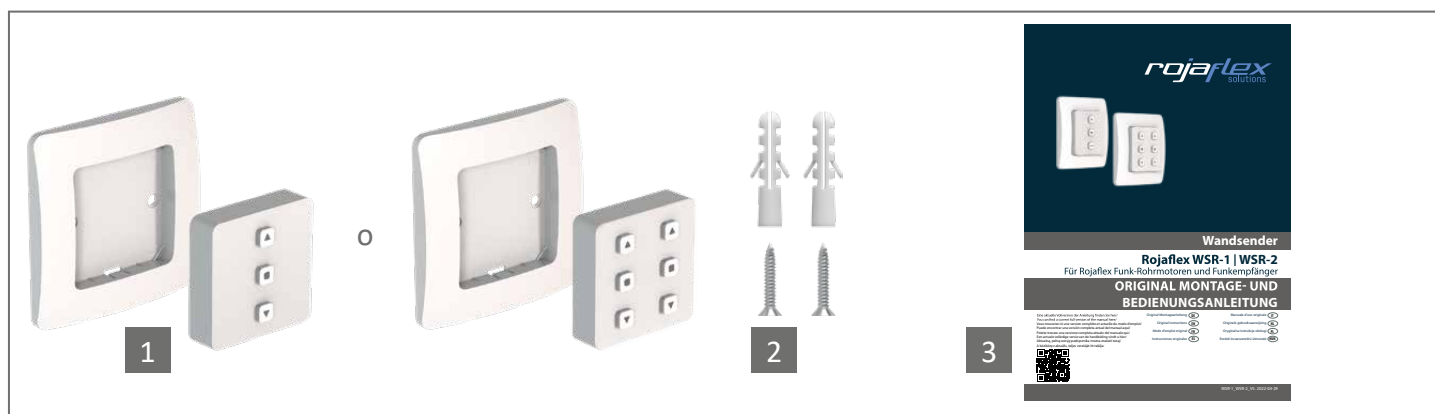

## 1. Modo de programación - receptor de radio o motor de radio

Ponga en modo de programación el receptor (receptor radioeléctrico externo Rojaflex o motor radioeléctrico Rojaflex) en el que debe programarse el emisor de mano (véanse las instrucciones del receptor).



**Cada pulsación debe ejecutarse en 4 segundos.**

**En caso contrario, el sistema sale automáticamente del modo de programación.**

## 2. Programación del transmisor de pared - WSR-1

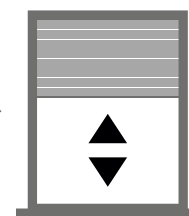
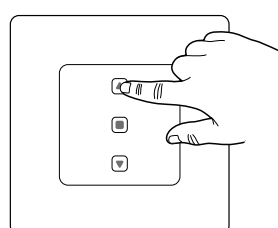
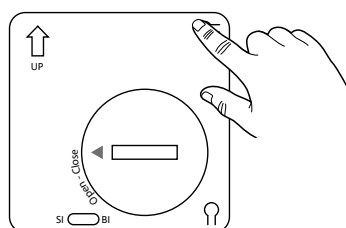
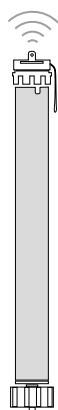

Ponga el receptor (motor / receptor externo) en modo de programación según las instrucciones.

Pulse el botón de programación P2 (atrás) 2 veces.

Pulse el botón ARRIBA 1 vez.

El motor (persiana) se mueve brevemente hacia arriba/abajo y/o el receptor emite un pitido.

OK!

Primera programación del código realizada con éxito.



**A continuación, compruebe la función pulsando los botones UP / STOP / DOWN.**

Si el sentido de giro del motor se invierte (la persiana / el motor se mueve hacia abajo cuando se pulsa el botón ARRIBA), por favor, empiece desde el principio y pulse el botón ABAJO en lugar del botón ARRIBA después del botón P2.

Esto cambia el sentido de giro del motor.

**El cambio del sentido de giro del motor sólo es posible en función del tipo de motor, si aún no se han programado las posiciones finales del motor!**



## 2.1 Programación del transmisor mural - WSR-2



**Cada pulsación debe ejecutarse en 4 segundos!**

**Andernfalls verlässt das System automatisch den Programmiermodus.**

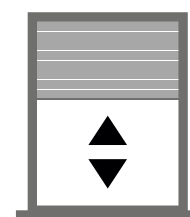
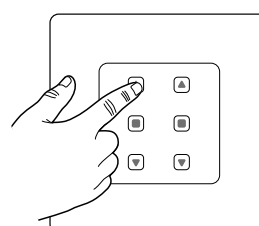
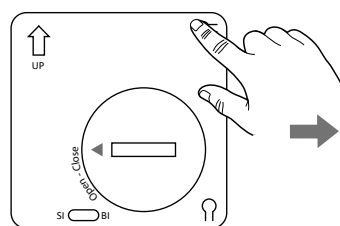
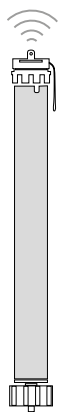

Ponga el receptor (motor / receptor externo) en modo de programación según las instrucciones.

Pulse el botón de programación P2 (atrás) 2 veces.

Botón superior P2 = canal 1  
Botón inferior P2 = canal 2

Pulse la tecla UP del canal deseado 1 x.

Canal 1 = Botones izquierdos  
Canal 2 = Botones de la derecha

El motor (persiana) se mueve brevemente hacia arriba/abajo y/o el receptor emite un pitido.

OK!

Primera programación del código realizada con éxito.



**A continuación, compruebe la función pulsando los botones UP / STOP / DOWN.**

Si el sentido de giro del motor se invierte (la persiana / el motor se mueve hacia abajo cuando se pulsa el botón ARRIBA), por favor, empiece desde el principio y pulse el botón ABAJO en lugar del botón ARRIBA después del botón P2!

Esto cambia el sentido de giro del motor.

**El cambio del sentido de giro del motor sólo es posible en función del tipo de motor, si las posiciones finales del motor aún no están programadas!**

### 3. Añadir transmisor de pared

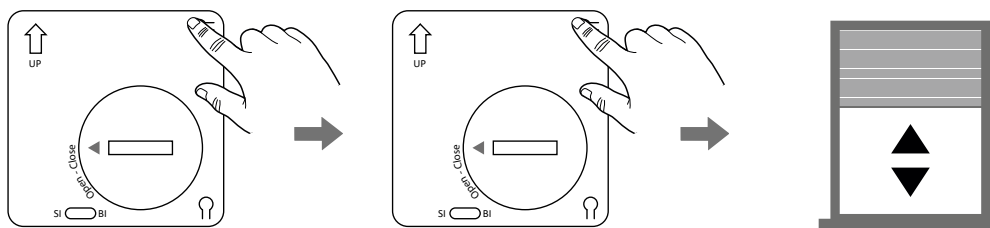

Pulse 3 veces la tecla de programación P2 (atrás) en un emisor mural ya programado.

Botón superior P2 = canal 1  
Botón inferior P2 = canal 2

A continuación, en el transmisor de pared para ser reprogramado

Pulse una vez el botón de programación P2 (atrás).

El motor (persiana) se mueve brevemente hacia arriba/abajo y/o el receptor emite un pitido.

OK!

Primera programación del código realizada con éxito.



**Es importante:** En los sistemas con SI (sistema unidireccional / comunicación unidireccional), la tecla P2 del emisor mural ya programado se pulsa sólo dos veces.

Esto afecta, por ejemplo, a las unidades MLSF/MLMF y a los receptores externos REHK-1 y RUE-UP.

Tenga en cuenta las instrucciones del receptor/motor correspondiente!

### 4. Eliminar el transmisor de pared



NO es posible el borrado individual de los emisores manuales o murales!

1. La alimentación está conectada (el motor está conectado y listo para funcionar).
2. Pulse el botón de programación P2 1 vez. El motor emite 1 pitido.
3. Pulse el botón STOP 1 vez. El motor emite 1 pitido.
4. Pulse el botón de programación P2 1 vez. El motor emite 3 pitidos\*.  
¡BIEN! Se eliminan todos los transmisores de pared (de mano)!

*\*La frecuencia de los pitidos o la reacción del motor/obturador depende del receptor.*

*Tenga en cuenta las instrucciones correspondientes al receptor/motor respectivo.*

**Para más información, consulte las instrucciones de los motores tubulares de radio Rojaflex o de los receptores de radio.**



## EU Waste and recycling / Registrations

### Germany for electrical devices:

Stiftung EAR  
WEEE-Reg.-no.: DE 41060608

### Germany for batteries:

Stiftung EAR  
Batt-Reg.-no.: DE 88866710

### Germany for packaging:

LUCID Reg.-no.: DE5768543732165

### Austria for electrical devices:

Elektro Recycling Austria (ERA) GmbH  
ERA Contract no: 40801

### Austria for packaging:

Altstoff Recycling Austria (ARA) AG  
ARA License number: 23363

### Switzerland for electrical devices:

Stiftung SENS  
Membership number: VP11544

### France for electrical devices:

Ecologic  
Membership number / Take-back system: M3670  
National registry: UIN FR208795\_01SUIN

### France for packaging:

Citeo  
Membership number / Take-back system: 532886  
National registry: UIN FR208795\_01SUIN

### Spain for electrical devices:

ECOTIC  
Reg.-no.: RII-AEE- 7601

### Spain for packaging:

Ecoembes  
Membership number: 97556

### Italy for electrical devices:

#### Raccolta differenziata. Verifica le disposizioni del tuo Comune!

Reg.-no.: n/a

### Italy for packaging:

#### Raccolta differenziata. Verifica le disposizioni del tuo Comune!

Membership number: n/a

Reimpresiones, incluyendo extractos, sólo con el permiso del autor.  
Cambios en el producto que, en nuestra opinión, sirven para mejorar la calidad, puede llevarse a cabo en cualquier momento, incluso sin previo aviso o comunicación. Las ilustraciones pueden ser muestras que difieren en apariencia de los productos entregados.  
Salvo errores. No se asume ninguna responsabilidad por los errores de impresión. Se aplican nuestras condiciones generales.

Si tiene alguna pregunta sobre este producto, póngase en contacto con nosotros en la siguiente dirección:

rojaflex  
es una marca registrada de la  
Schoenberger Germany Enterprises GmbH & Co. KG  
Zechtraße 1-7  
82069 Hohenschäftlarn  
Germany

T +49 (0) 8178 / 93 29 93 93  
F +49 (0) 8178 / 93 29 93 94

info@rojaflex.com  
www.rojaflex.com