



## Émetteur portable

### Rojaflex HSR-15

Pour les moteurs tubulaires radio Rojaflex et les récepteurs radio

# INSTRUCTIONS DE MONTAGE ET D'UTILISATION ORIGINALES

Eine aktuelle Vollversion der Anleitung finden Sie hier/  
You can find a current full version of the manual here/  
Vous trouverez ici une version complète et actuelle du mode d'emploi/  
Puede encontrar una versión completa actual del manual aquí/  
Potete trovare una versione completa attuale del manuale qui/  
Een actuele volledige versie van de handleiding vindt u hier/  
Aktualną, pełną wersję podręcznika można znaleźć tutaj/  
A kézikönyv aktuális, teljes verzióját itt találja:

Original Montageanleitung **DE**

Original instructions **EN**

Mode d'emploi original **FR**

Instrucciones originales **ES**

Manuale d'uso originale **IT**

Originele gebruiksaanwijzing **NL**

Oryginalna instrukcja obsługi **PL**

Eredeti összeszerelési útmutató **HUN**

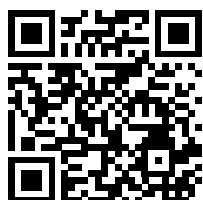



## SOMMAIRE

|   |                  |
|---|------------------|
| <b>Consignes générales de sécurité</b>              | <b>3 - 5</b>     |
| <b>Aperçu des fonctions /<br/>Changer la pile</b>   | <b>6</b>         |
| <b>Aperçu des fonctions de l'écran</b>              | <b>7</b>         |
| <b>Données techniques / Contenu de la livraison</b> | <b>8</b>         |
| <b>Programmation et réglages</b>                    | <b>9 - 10</b>    |
| <b>Notizen</b>                                      | <b>11</b>        |
| <b>Coordonnées</b>                                  | <b>Rückseite</b> |

### ATTENTION !

Après le déballage, comparez le type d'appareil avec les indications correspondantes sur la plaque signalétique. Les appareils incomplets ou ne correspondant pas aux indications ne doivent pas être mis en service et doivent faire l'objet d'une réclamation auprès de notre service après-vente (voir informations de contact) avant la mise en service.

Déclaration de conformité UE visée à l'article 10, paragraphe 9 :

Par la présente, la société Schoenberger Germany Enterprises GmbH & Co. KG, Hohenschäftlarn, que le type d'installation radioélectrique rojaflex Handsender "HSR-15" est conforme à la directive 2014/53/UE.

Le texte complet de la déclaration de conformité UE est disponible à l'adresse Internet suivante:  
[www.rojaflex.com/konformitaetserklaerungen.html](http://www.rojaflex.com/konformitaetserklaerungen.html)

 **AVERTISSEMENT!**
**Instructions de sécurité importantes!**

- Pour la sécurité des personnes, il est important de suivre ces instructions!
- Veuillez conserver ce mode d'emploi et le remettre au nouveau propriétaire en cas de changement de propriétaire!
- Cet appareil peut être utilisé par des enfants âgés de 8 ans et plus, ainsi que par des personnes dont les capacités physiques, sensorielles ou mentales sont réduites ou qui manquent d'expérience et de connaissances, à condition qu'elles soient surveillées ou qu'elles aient reçu des instructions concernant l'utilisation sûre de l'appareil et qu'elles comprennent les risques qui en résultent.
- Les enfants ne doivent pas jouer avec l'appareil.
- Le nettoyage et l'entretien par l'utilisateur ne doivent pas être effectués par des enfants sans surveillance.

 **AVERTISSEMENT!**

**Le moteur commandé par la radiocommande (l'émetteur) doit être déconnecté de sa source d'alimentation pendant le nettoyage, l'entretien et le remplacement de pièces!**

 **AVERTISSEMENT!**

**Tous les travaux sur les installations électriques présentent un danger de mort par électrocution!**

**Respectez les instructions et les consignes de sécurité du moteur/récepteur commandé par la radiocommande ainsi que les instructions correspondantes de l'installation de volets roulants ou de protection solaire entraînée!**

 **ATTENTION!**
**Respecter impérativement les consignes suivantes!**

La portée des radiocommandes est régie par les dispositions légales relatives aux installations radio et est influencée, entre autres, par les conditions de construction.

Lors de la planification, veillez à ce que la réception radio soit suffisante.

C'est notamment le cas lorsque l'émetteur radio se trouve dans une autre pièce que le récepteur radio et que le signal radio doit donc traverser les murs ou les plafonds.

N'installez pas la commande radio à proximité directe de grandes surfaces métalliques. D'autres installations d'émission (par exemple des écouteurs radio, des babyphones, des stations météo radio) dont la fréquence d'émission est identique à celle de la commande radio peuvent perturber la réception.

 **Attention!**

Respecter impérativement les consignes d'utilisation correcte et les conditions d'utilisation!

En cas d'utilisation non conforme, il y a un risque accru de dommages sur l'installation commandée!

- N'utilisez la radiocommande (l'émetteur) que pour le raccordement à des moteurs de volets roulants, de stores bannes et de stores vénitiens ou à leurs récepteurs.

- Désactivez les fonctions automatiques de la radiocommande en cas de chute de neige, de givre ou de risque de gel, afin d'éviter d'endommager le moteur ou l'installation entraînée.
- N'utilisez que des composants et des accessoires d'origine du fabricant.
- Instruisez toutes les personnes à l'utilisation sûre de la radiocommande et du moteur qu'elle commande.
- Lors de la mise en service, observez l'installation en mouvement (volet roulant, store banne, store vénitien) et tenez les personnes à l'écart jusqu'à ce que le mouvement soit terminé.
- Interdisez aux enfants de jouer avec la radiocommande.
- Rangez les émetteurs portatifs de manière à exclure toute utilisation involontaire, par exemple par des enfants qui jouent.
- Protégez l'installation commandée contre toute manipulation non autorisée.
- Prenez des mesures de sécurité pour éviter toute mise en marche involontaire.
- Effectuez tous les travaux de nettoyage de l'installation hors tension.
- Beim Bedienen der offenen/aus gefahrenen Anlage Vorsicht walten lassen, da Teile herabfallen können, wenn Befestigungen (z.B. Federn) nachlassen oder gebrochen sind.
- N'utilisez jamais d'appareils défectueux ou endommagés.
- Vérifier que le moteur commandé par la radiocommande et le câble

d'alimentation du moteur sont en bon état.

**AVERTISSEMENT!**

**L'utilisation d'appareils défectueux peut entraîner des risques pour les personnes et des dommages matériels.**

**Contrôlez régulièrement la radiocommande et l'installation qu'elle commande. et tenez les personnes éloignées jusqu'à ce que le contrôle du bon fonctionnement soit terminé !**

**Veillez vous adresser à notre service après-vente (voir page Informations de contact) si vous constatez des dommages sur l'appareil.**

**ATTENTION!**

**Après le déballage, comparez le type d'appareil avec les indications correspondantes sur la plaque signalétique.**

**Les appareils incomplets ou ne correspondant pas aux indications ne doivent pas être mis en service.**

**IMPORTANT !**

**Instructions pour l'élimination !  
(Directive européenne 2012/19/UE (DEEE))**

Nos produits électriques et électroniques sont marqués d'une poubelle barrée indiquant que ces produits et les piles qu'ils contiennent, le cas échéant, doivent être collectés séparément à la fin de leur durée de vie et ne doivent pas être jetés avec les déchets ménagers normaux.



Les substances contenues dans ces produits peuvent avoir un impact négatif sur la santé et l'environnement, c'est pourquoi les utilisateurs de produits électriques et de piles ont également une responsabilité dans le recyclage de ces déchets et contribuent ainsi à la protection, à la préservation et à l'amélioration de l'environnement.

### Obligation de tri sélectif

En tant que fabricant, notre devoir consiste entre autres à vous informer de votre obligation de procéder à une élimination séparée.

- Si vous vous débarrassez de produits contenant des piles, celles-ci doivent être retirées du produit et éliminées séparément.
- Lors de l'élimination des ampoules, celles-ci doivent être séparées de la possibilité d'accueil.

### Possibilité de retour et Programme de recyclage UE

Nous sommes reliés à des systèmes de collecte publics dans toute l'Europe et offrons ainsi à nos clients l'accès à un réseau européen d'installations de recyclage locales (centres de tri, points de collecte ou autres).

Nos produits sont recyclés de manière appropriée par ces institutions locales. Cela permet de réduire le volume des déchets, pour le bien de l'environnement.

### Nos numéros d'enregistrement :

|  | N° d'enregistrement*   |
|--|------------------------|
| <b>WEEE</b>                                | <b>DE 41060608</b>     |
| <b>Batterie</b>                            | <b>DE 88866710</b>     |
| <b>Sources lumineuses</b>                  |                        |
| <b>Transport et Emballage d'expédition</b> | <b>DE5768543732165</b> |

**\*Pour les données d'enregistrement d'autres pays européens, voir la page Informations de contact.**

Il n'est pas possible de faire valoir une reprise par nos soins en tant que fabricant conformément au §19 de la directive DEEE.

### Information sur le degré de réalisation des objectifs de collecte et de recyclage

En tant que fabricant, il est également de notre devoir de vous informer sur le degré de conformité aux exigences en matière de collecte et de recyclage. Comme nous sommes liés à un système de reprise qualifié, nous pouvons indiquer le degré de conformité des entreprises de recyclage.

Vous trouverez ces informations sur notre site web.

### Suppression des données personnelles

Certains de nos produits contiennent des données à caractère personnel. C'est notamment le cas des appareils de la technique d'information et de télécommunication, tels que les ordinateurs et les smartphones. Dans votre propre intérêt, veuillez noter que chaque utilisateur final est responsable de l'effacement des données sur les appareils usagés à éliminer !

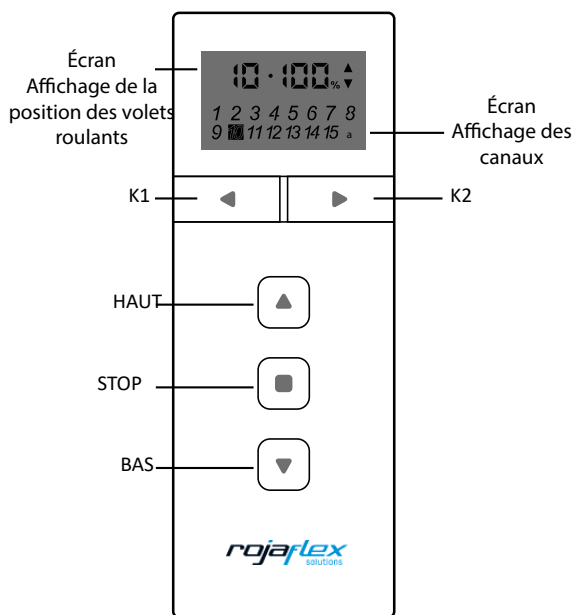

**Émetteur à main 15 canaux HSR-15**

Les touches K1 et K2 permettent de passer d'un canal à l'autre (1-15).

Le canal surligné en noir est toujours actif.

Dès que le „a“ (après l'affichage du canal 15) est surligné, la commande de groupe est active. **Tous les récepteurs programmés sont commandés simultanément.**

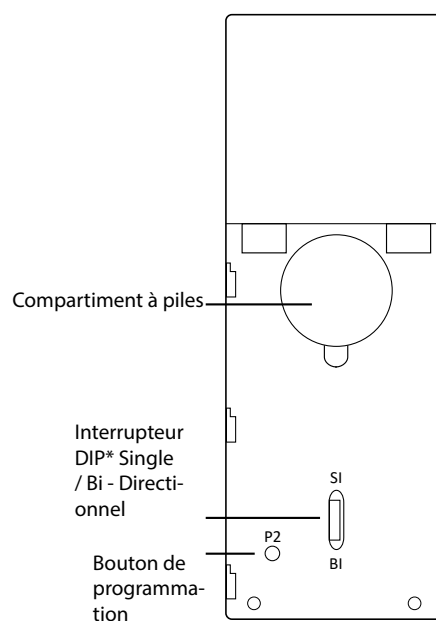

**Émetteur portable - face arrière lorsque le couvercle est ouvert**

*\*le commutateur „DIP“ permet, en fonction du récepteur radio (voir le mode d'emploi du récepteur), il est possible de choisir entre „SI“ (Single = communication unidirectionnelle) et „BI“ (communication bidirectionnelle) - radio.*



L'affectation des touches peut varier en fonction du modèle : **K1= K- (minus) K2= K+ (plus)**



**Ce produit contient une pile bouton. Si la pile bouton est avalée, elle peut provoquer de graves brûlures internes et entraîner la mort en seulement 2 heures. Gardez les piles neuves et usagées hors de portée des enfants. Si le compartiment à piles ne peut pas être fermé en toute sécurité, cessez d'utiliser le produit et tenez-le hors de portée des enfants. Si vous pensez que des piles ont été avalées ou ont pénétré dans une partie du corps consultez immédiatement un médecin.**

**Insertion de la pile / Remplacement de la pile**



La pile est (selon le modèle d'émetteur) livrée en vrac ou déjà installée et protégée contre les décharges par un film de protection. Pour remplacer/installer la pile, ouvrir le couvercle arrière en exerçant une légère pression vers le bas\*, retirer le film de protection et insérer la pile dans le compartiment, côté + (positif) vers le haut, comme indiqué. Refermez ensuite le couvercle arrière.



Selon la fréquence des manœuvres, nous recommandons de remplacer la pile au moins tous les 2 ans.



Ne jetez pas les piles avec les ordures ménagères ! Apportez-les à une station de recyclage appropriée.

\* en fonction du modèle, le cache arrière est en outre sécurisé par une vis ou par un bouton-pression.

Ouvrir la vis avec un tournevis cruciforme du commerce.

Un trombone ou un outil SIM peut être utilisé pour déverrouiller le bouton-poussoir de sécurité.

## Écran LCD

L'émetteur portable Rojaflex HSR-15 dispose d'un écran à plusieurs lignes.

La zone supérieure affiche le canal sélectionné (1-15), l'affichage de la position du volet roulant et les commandes de montée ou de descente sont affichées.

### Indicateur de position des volets roulants :

0% = volet roulant complètement ouvert / 100% = volet roulant complètement fermé.

La zone inférieure affiche les différents canaux (1-15) et "a" comme symbole de la commande de groupe.

Le canal sur fond noir indique le canal actuellement sélectionné.

Si le "a" est sur fond noir, la commande groupée est active - tous les récepteurs programmés sont commandés simultanément.

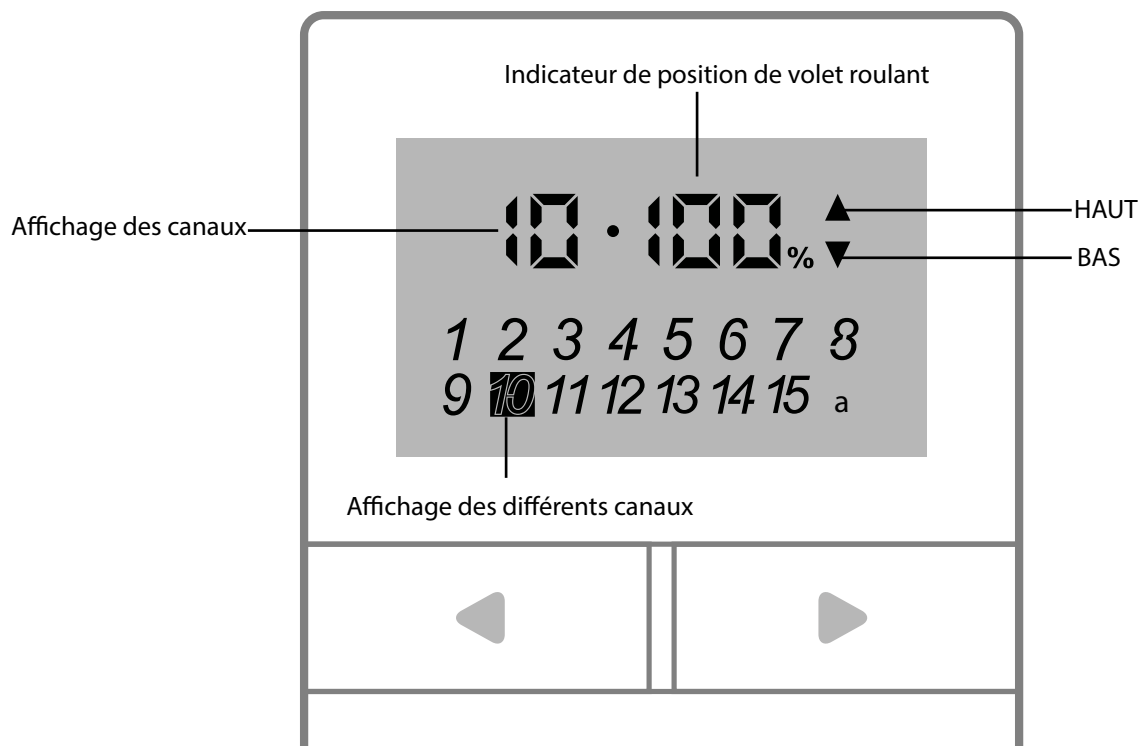

## Données techniques

| Caractéristiques de performance : |  |
|-----------------------------------|--|
| Tension d'entrée                  | 3V (pile CR2450)   |
| Fréquence d'émission              | 433,05 - 434,79 MHz  |
| Courant de travail                | ≤ 15mA   |
| Ruhestrom                         | ≤ 10 µA  |
| Consommation en veille            | ≤ 3 µW   |
| Puissance d'émission              | ≤ 10 mW  |
| Indice de protection              | IP 20  |
| température ambiante autorisée    | +10°C à +50°C  |
| Portée                            | en plein air : env. 150 m /<br>dans des locaux fermés : env. 30 m *. |
| Canaux                            | 15 canaux  |
| Compatibilité                     | Moteurs et récepteurs radio Rojaflex                                 |
| Système radio                     | Code de roulement  |
| Dimensions (env.)                 | (HxBxT) 130 mm × 44 mm × 18 mm                                       |

\* Les données relatives à la portée sont des valeurs approximatives et dépendent des conditions de construction.

## Contenu de la livraison

Lors du déballage, veuillez comparer le contenu de l'emballage avec les indications relatives au contenu de la livraison figurant dans ce mode d'emploi !

1. Emetteur manuel avec batterie
2. Support mural avec matériel de fixation
3. Mode d'emploi





### 1. Mode de programmation - récepteur radio ou moteur radio

Mettre le récepteur (récepteur radio Rojaflex externe ou moteur radio Rojaflex) sur lequel l'émetteur portatif doit être programmé en mode de programmation (voir instructions du récepteur).



**Chaque pression sur une touche doit être effectuée dans les 4 secondes!**

**Dans le cas contraire, le système quitte automatiquement le mode de programmation.**

### 2. Programmation de l'émetteur portatif - HSR-15

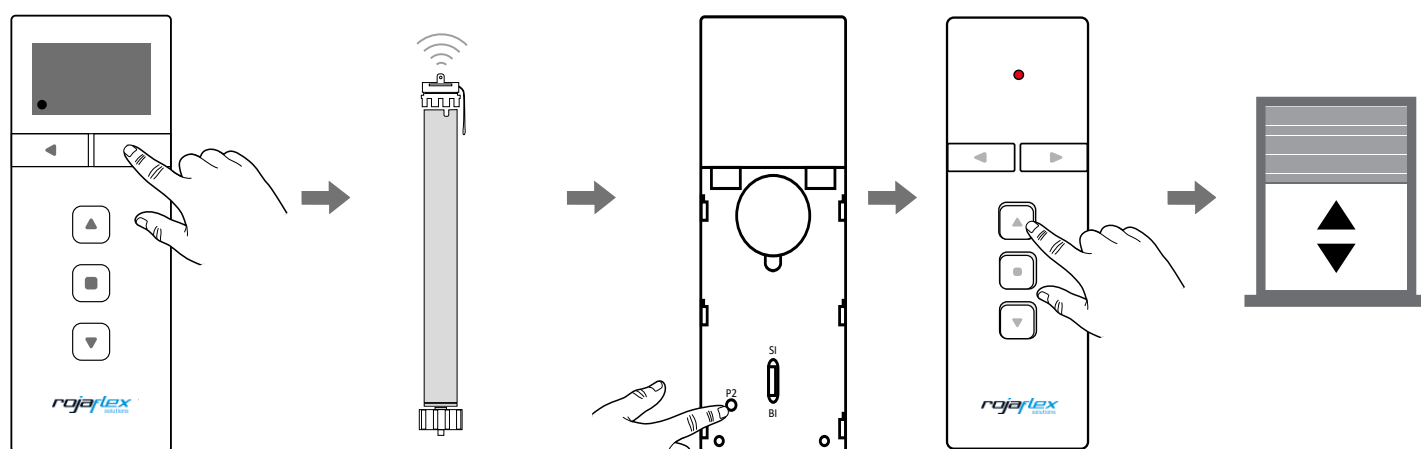

Sélectionner le canal souhaité en appuyant sur la touche K1 (ou K2) (le canal sur fond noir est sélectionné).

**La fonction de groupe (tous les canaux sont sélectionnés) ne peut PAS être programmée séparément comme canal !**

Faire passer le récepteur (moteur/ récepteur externe) en mode de programmation conformément aux instructions.

appuyer 2 x sur la touche de programmation P2 (au dos)

Appuyer 1 x sur la touche HAUT.

Le moteur (volet roulant) se déplace brièvement vers le haut/bas et/ou le récepteur émet un bip.

OK!

La programmation du premier code a été effectuée avec succès.



**Vérifier ensuite la/les fonction(s) en appuyant sur les touches HAUT / ARRÊT / BAS !**

Si le sens de rotation du moteur est inversé (le volet roulant / le moteur descend lorsqu'on appuie sur la touche MONTÉE), veuillez recommencer depuis le début et appuyer sur la touche DESCENTE au lieu de la touche MONTÉE après la touche P2 !

Cela permet de modifier le sens de rotation du moteur.

### 3. Ajouter un émetteur portatif

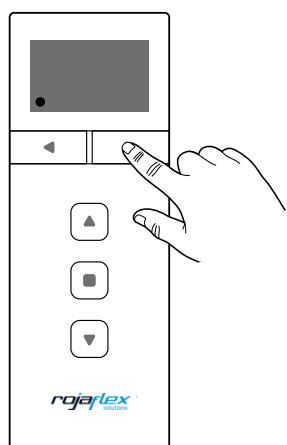

Sur un émetteur DÉJÀ programmé, sélectionner un canal déjà programmé en appuyant sur la touche K1 (ou K2).

Ensuite, sur l'émetteur à programmer NEW, sélectionner le canal à ajouter en appuyant sur la touche K2 (ou K1) (la LED rouge du canal sélectionné s'allume).

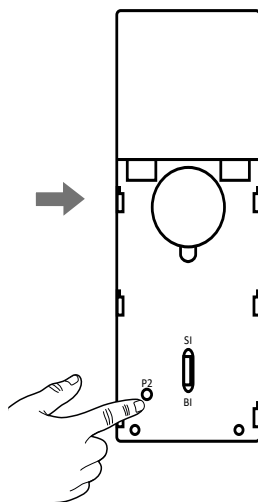

Appuyer 3 fois sur la touche de programmation P2 (au dos) de l'émetteur portatif déjà programmé.

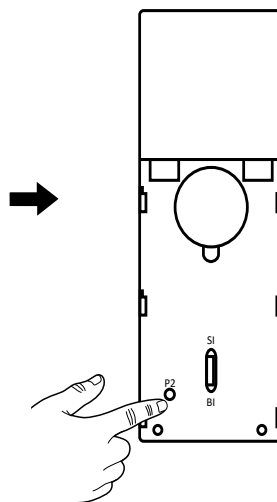

Appuyer 1 x sur la touche de programmation P2 (au dos) de la nouvelle télécommande à programmer.

**Veillez noter !**

*Pour les émetteurs multicanaux, il faut d'abord sélectionner le canal souhaité !*

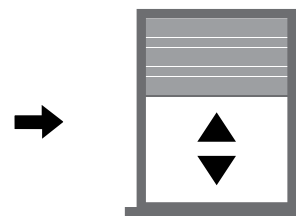

Le moteur (volet roulant) se déplace brièvement vers le haut/bas et/ou le récepteur émet un bip.

OK !  
L'émetteur portable est ajouté.



**Important :**

Pour les systèmes avec SI (système unidirectionnel / communication unidirectionnelle), la Appuyer seulement **2x** sur la touche **P2** de l'émetteur portatif déjà programmé !

Cela concerne par exemple les entraînements **MLSF/MLMF** et les récepteurs externes **REHK-1** et **RUE-UP**.

Veillez consulter le mode d'emploi du récepteur/moteur correspondant !

**Pour plus d'informations, veuillez consulter les instructions des Rojaflex Moteurs tubulaires radio ou récepteurs radio.**



## EU Waste and recycling / Registrations

### Germany for electrical devices:

Stiftung EAR  
WEEE-Reg.-no.: DE 41060608

### Germany for batteries:

Stiftung EAR  
Batt-Reg.-no.: DE 88866710

### Germany for packaging:

LUCID Reg.-no.: DE5768543732165

### Austria for electrical devices:

Elektro Recycling Austria (ERA) GmbH  
ERA Contract no: 40801

### Austria for packaging:

Altstoff Recycling Austria (ARA) AG  
ARA License number: 23363

### Switzerland for electrical devices:

Stiftung SENS  
Membership number: VP11544

### France for electrical devices:

Ecologic  
Membership number / Take-back system: M3670  
National registry: UIN FR208795\_01SUIN

### France for packaging:

Citeo  
Membership number / Take-back system: 532886  
National registry: UIN FR208795\_01SUIN

### Spain for electrical devices:

ECOTIC  
Reg.-no.: RII-AEE- 7601

### Spain for packaging:

Ecoembes  
Membership number: 97556

### Italy for electrical devices:

#### Raccolta differenziata. Verifica le disposizioni del tuo Comune!

Reg.-no.: n/a

### Italy for packaging:

#### Raccolta differenziata. Verifica le disposizioni del tuo Comune!

Membership number: n/a

Reproduction, même partielle, uniquement avec l'autorisation de l'auteur.  
Modifications de produits qui, selon nous, servent à améliorer la qualité,  
peuvent être effectuées à tout moment, même sans préavis ni notification.  
Les illustrations peuvent être des exemples d'images dont l'apparence diffère de celle  
des marchandises livrées.  
Sous réserve d'erreurs. Nous déclinons toute responsabilité en cas d'erreur d'impression.  
Nos conditions générales de vente s'appliquent.

Si vous avez des questions sur ce produit,  
veuillez vous adresser à l'adresse suivante :

rojaflex  
est une marque déposée de / is a registered trademark of  
Schoenberger Germany Enterprises GmbH & Co. KG  
Zechtraße 1-7  
82069 Hohenschäftlarn  
Germany

T +49 (0) 8178 / 93 29 93 93  
F +49 (0) 8178 / 93 29 93 94

info@rojaflex.com  
www.rojaflex.com