



Trasmettitore portatile

Rojaflex RHS15-W

Per motori radio tubolari e ricevitori radio Rojaflex

ISTRUZIONI ORIGINALI PER IL MONTAGGIO E L'USO

Eine aktuelle Vollversion der Anleitung finden Sie hier/
You can find a current full version of the manual here/
Vous trouverez ici une version complète et actuelle du mode d'emploi/
Puede encontrar una versión completa actual del manual aquí/
Potete trovare una versione completa attuale del manuale qui/
Een actuele volledige versie van de handleiding vindt u hier/
Aktualną, pełną wersję podręcznika można znaleźć tutaj/
A kézikönyv aktuális, teljes verzióját itt találja:

Original Montageanleitung **DE**

Original instructions **EN**

Mode d'emploi original **FR**

Instrucciones originales **ES**

Manuale d'uso originale **IT**

Originele gebruiksaanwijzing **NL**

Oryginalna instrukcja obsługi **PL**

Eredeti összeszerelési útmutató **HUN**

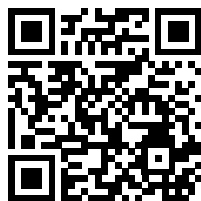



Trasmittitore portatile

per Rojaflex
Motori radio tubolari
e ricevitori radio

RHS15-W

Art.-Nr.:
1000017758

CONTENUTI

Istruzioni generali di sicurezza	3 - 5
Panoramica delle funzioni	6
Visualizzazione della panoramica delle funzioni /	
Sostituzione della batteria	7
Dati tecnici / volume di fornitura	8
Programmazione e impostazioni	9 - 10
Note	11
Informazioni di contatto	Retrocopertina

ATTENZIONE!

Dopo il disimballaggio, confrontare il tipo di unità con le informazioni corrispondenti sulla targhetta. Le unità incomplete o non conformi alle specifiche non devono essere messe in funzione e prima della messa in funzione dell'unità è necessario presentare un reclamo al nostro servizio clienti (vedi informazioni di contatto).



Dichiarazione di conformità UE ai sensi dell'articolo 10(9):

Con la presente si dichiara che Schoenberger Germany Enterprises GmbH & Co. KG, Hohenschäftlarn, che il sistema radio tipo trasmettitore portatile rojaflex "**RHS15-W**" è conforme alla direttiva 2014/53/UE.

Il testo completo della dichiarazione di conformità dell'UE è disponibile al seguente indirizzo internet:
www.rojaflex.com/konformitaetserklaerungen.html



 **ATTENZIONE!****Importanti istruzioni di sicurezza!**

- È importante seguire queste istruzioni per la sicurezza delle persone!
- Conservate le istruzioni e consegnatele al nuovo proprietario al momento del cambio di proprietà!
- Questo apparecchio può essere utilizzato da bambini a partire dagli 8 anni di età e da persone con ridotte capacità fisiche, sensoriali o mentali o con mancanza di esperienza e conoscenza, a condizione che abbiano ricevuto supervisione o istruzioni sull'uso dell'apparecchio in modo sicuro e che comprendano i pericoli connessi.
- I bambini non devono giocare con l'apparecchio.
- La pulizia e la manutenzione da parte dell'utente non devono essere eseguite da bambini senza supervisione.

 **ATTENZIONE!**

Il motore controllato dal radiocomando (il trasmettitore) deve essere scollegato dalla fonte di alimentazione durante la pulizia, la manutenzione e la sostituzione di parti!

 **ATTENZIONE!**

Quando si lavora su un'apparecchiatura elettrica c'è il pericolo di morte per scosse elettriche!

Osservare le istruzioni e le norme di sicurezza dell'azionamento/ricevitore comandato dal radiocomando e le relative istruzioni della tapparella o del sistema di protezione solare azionato!

 **ATTENZIONE!****È indispensabile osservare le seguenti istruzioni!**

La portata dei radiocomandi è regolata dai requisiti di legge per i sistemi radio ed è influenzata, tra l'altro, dalle condizioni strutturali.

Durante la pianificazione, accertarsi che la ricezione radio sia sufficiente.

Ciò è particolarmente vero se il trasmettitore radio è situato in una stanza diversa da quella del ricevitore radio e quindi il segnale radio deve penetrare nelle pareti o nei soffitti.

Non installare il radiocomando nelle immediate vicinanze di grandi superfici metalliche.

Altri dispositivi di trasmissione (ad esempio, cuffie radio, baby monitor, stazioni meteorologiche radio) la cui frequenza di trasmissione è identica a quella dell'unità di controllo radio possono interferire con la ricezione.

 **Attenzione!**

È indispensabile osservare le istruzioni per un uso corretto e le condizioni d'uso!

In caso di uso improprio, aumenta il rischio di danni al sistema controllato!

- Utilizzare il radiocomando (il trasmettitore) solo per collegare i motori di tapparelle, tende e veneziane o i loro ricevitori.

- Disattivare le funzioni automatiche del radiocomando in caso di nevicata, formazione di ghiaccio o pericolo di gelo per evitare danni al motore o al sistema di azionamento.
- Utilizzare solo componenti e accessori originali del produttore.
- Istruire tutte le persone sull'uso sicuro del radiocomando e del motore da esso controllato.
- Durante la messa in funzione, osservare il sistema in movimento (tapparella, tenda, persiana) e tenere le persone lontane da esso fino al termine del movimento.
- Vietare ai bambini di giocare con il radiocomando.
- Conservare i trasmettitori portatili in modo tale da impedire l'azionamento involontario, ad esempio da parte di bambini che giocano.
- Proteggere il sistema controllato da operazioni non autorizzate.
- Adottare precauzioni di sicurezza contro l'accensione involontaria.
- Eseguire tutti i lavori di pulizia dell'unità in assenza di tensione.
- Prestare attenzione quando si utilizza l'unità aperta/estesa, in quanto le parti possono cadere se i dispositivi di fissaggio (ad esempio le molle) si indeboliscono o si rompono.
- Non utilizzare mai apparecchiature difettose o danneggiate.
- Verificare l'integrità del motore radiocomandato e del cavo di alimentazione del motore.

 **ATTENZIONE!**

L'uso di unità difettose può mettere in pericolo le persone e causare danni alle cose.

Controllare regolarmente il funzionamento del radiocomando e del sistema da esso controllato e tenere le persone lontane da esso fino al completamento della prova di funzionamento senza errori!

Se si notano danni all'unità, contattare il nostro servizio di assistenza (vedere la pagina dei contatti).

 **ATTENZIONE!**

Dopo il disimballaggio, confrontare il tipo di unità con le informazioni corrispondenti sulla targhetta.

Le unità incomplete o non conformi alle specifiche non devono essere messe in funzione.

 **IMPORTANTE!**

Istruzioni per lo smaltimento!
(Direttiva europea 2012/19/UE (RAEE))

I nostri prodotti elettrici ed elettronici sono contrassegnati da un bidone barrato, che indica che questi prodotti e le eventuali batterie in essi contenute devono essere raccolti separatamente a fine vita e non devono essere smaltiti con i normali rifiuti domestici.



Le sostanze contenute in questi prodotti possono avere effetti negativi sulla salute e sull'ambiente, pertanto anche gli utenti di prodotti elettrici e batterie hanno la responsabilità di riciclare questi materiali di scarto, contribuendo così alla protezione, alla conservazione e al miglioramento dell'ambiente.

Obbligo di smaltimento separato

Uno dei nostri doveri di produttori è quello di informarvi sull'obbligo di smaltimento differenziato.

- Quando si smaltiscono prodotti con batterie, rimuoverle dal prodotto e smaltirle separatamente.
- Quando si smaltiscono gli illuminanti, questi devono essere smaltiti separatamente dal recipiente.

Opzione di ritorno e Programma di riciclaggio UE

Siamo collegati ai sistemi di restituzione di diritto pubblico in tutta Europa e quindi offriamo ai nostri clienti l'accesso a una rete europea di strutture di riciclaggio locali (centri di riciclaggio, punti di ritiro o simili).

I nostri prodotti sono riciclati in modo professionale attraverso queste strutture locali. In questo modo si riducono gli sprechi, a tutto vantaggio dell'ambiente.

I nostri numeri di registrazione:

	N. reg. *
WEEE	DE 41060608
Batteria	DE 88866710
Illuminante	
Trasporto e Imballaggio per la spedizione	DE5768543732165

***Per i dati di registrazione di altri Paesi europei, vedere la pagina Informazioni di contatto.**

Il ritiro da parte nostra, in qualità di produttore, ai sensi del §19 WEEE, non può essere rivendicato.

Informazioni sul grado di adempimento degli obblighi di raccolta e riciclaggio

In qualità di produttore, è nostro dovere informarvi sul grado di conformità ai requisiti di raccolta e riciclaggio. Poiché siamo collegati a un sistema di ritiro qualificato, possiamo fare riferimento al grado di adempimento delle aziende di riciclaggio.

Potete trovare queste informazioni sul nostro sito web.

Cancellazione dei dati personali

Alcuni dei nostri prodotti contengono dati personali. Questo vale in particolare per i dispositivi di tecnologia dell'informazione e delle telecomunicazioni, come computer e smartphone. Nel vostro interesse, ricordate che ogni utente finale è responsabile della cancellazione dei dati sui vecchi dispositivi da smaltire!

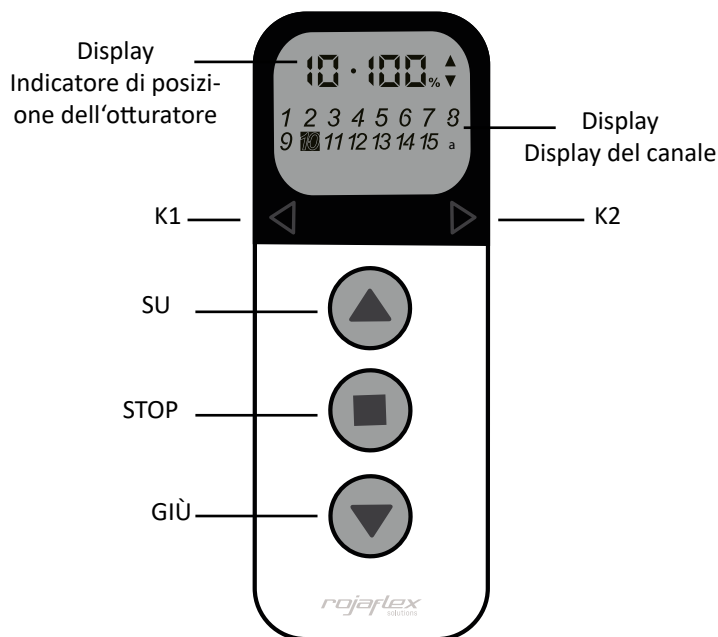

Trasmettitore portatile a 15 canali RHS15-W

Utilizzare i tasti K1 e K2 per passare da un canale all'altro (1-15).

Il canale evidenziato in nero è sempre attivo.

Non appena viene evidenziata la "a" (dopo il display del canale 15), il controllo di gruppo è attivo. **Tutti i ricevitori programmati vengono controllati contemporaneamente.**

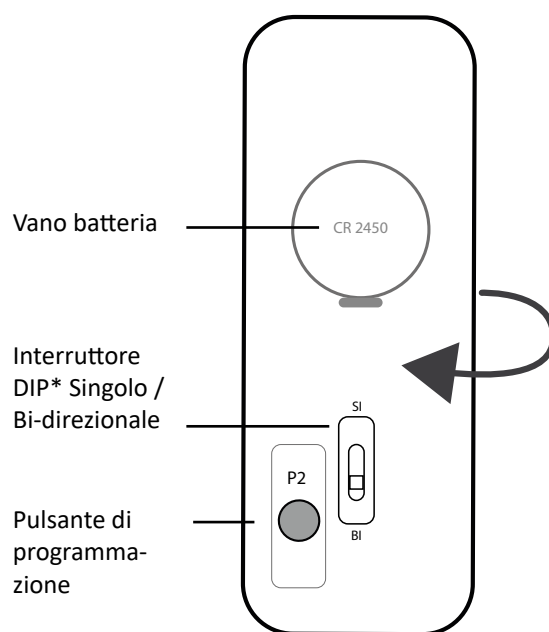

Trasmettitore portatile - lato posteriore con coperchio aperto

**Con l'interruttore "DIP", a seconda del ricevitore radio (vedere le istruzioni del ricevitore), è possibile scegliere tra "SI" (comunicazione singola = unidirezionale) e "BI" (comunicazione bidirezionale) - radio.*



L'assegnazione dei tasti può variare a seconda del modello:

K1= K- (minus) K2= K+ (plus)



Questo prodotto contiene una batteria a bottone. Se ingerita, la batteria a bottone può causare gravi ustioni interne e morte in appena 2 ore.

Tenere le batterie nuove e usate lontano dalla portata dei bambini. Se non è possibile chiudere saldamente il vano batterie, interrompere l'uso del prodotto e tenerlo lontano dalla portata dei bambini. Se si pensa che le batterie possano essere state ingerite o siano entrate in qualsiasi parte del corpo, rivolgersi immediatamente a un medico.

Inserimento della batteria / sostituzione della batteria

La batteria viene fornita sciolta (a seconda del modello di trasmettitore) o già installata e protetta contro lo scaricamento con una pellicola protettiva. Per sostituire/inserire la batteria, aprire il coperchio posteriore premendo leggermente verso il basso*, rimuovere la pellicola protettiva e inserire la batteria nel vano batteria con il lato + (plus) rivolto verso l'alto, come mostrato. Quindi richiudere il coperchio posteriore.

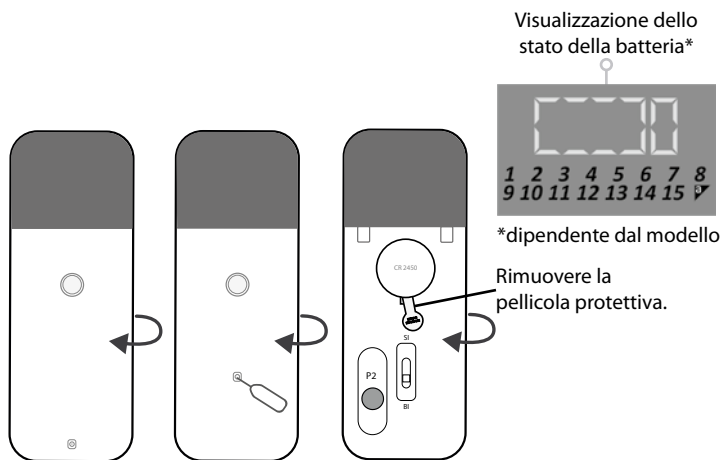

A seconda della frequenza delle operazioni di commutazione, si consiglia di sostituire la batteria almeno ogni 2 anni.



Non smaltire le batterie nei rifiuti domestici! Portateli in una stazione di smaltimento appropriata.

* A seconda del modello, il coperchio posteriore è inoltre fissato con una vite o un pulsante. Aprire la vite con un cacciavite a croce standard. Per sbloccare il blocco del pulsante è possibile utilizzare una graffetta o uno strumento SIM.

LCD - Display

Il trasmettitore portatile Rojaflex RHS15-W è dotato di un display multilinea.

Nell'area superiore vengono visualizzati il canale selezionato (1-15), la visualizzazione della posizione dell'otturatore e i comandi di salita o discesa.

Indicatore di posizione della tapparella:

0% = otturatore completamente aperto / 100% = otturatore completamente chiuso.

L'area inferiore mostra i singoli canali (1-15) e "a" come simbolo per il controllo di gruppo.

Il canale evidenziato in nero indica il canale attualmente selezionato.

Se la "a" è evidenziata in nero, il controllo di gruppo è attivo: tutti i ricevitori programmati vengono controllati contemporaneamente.

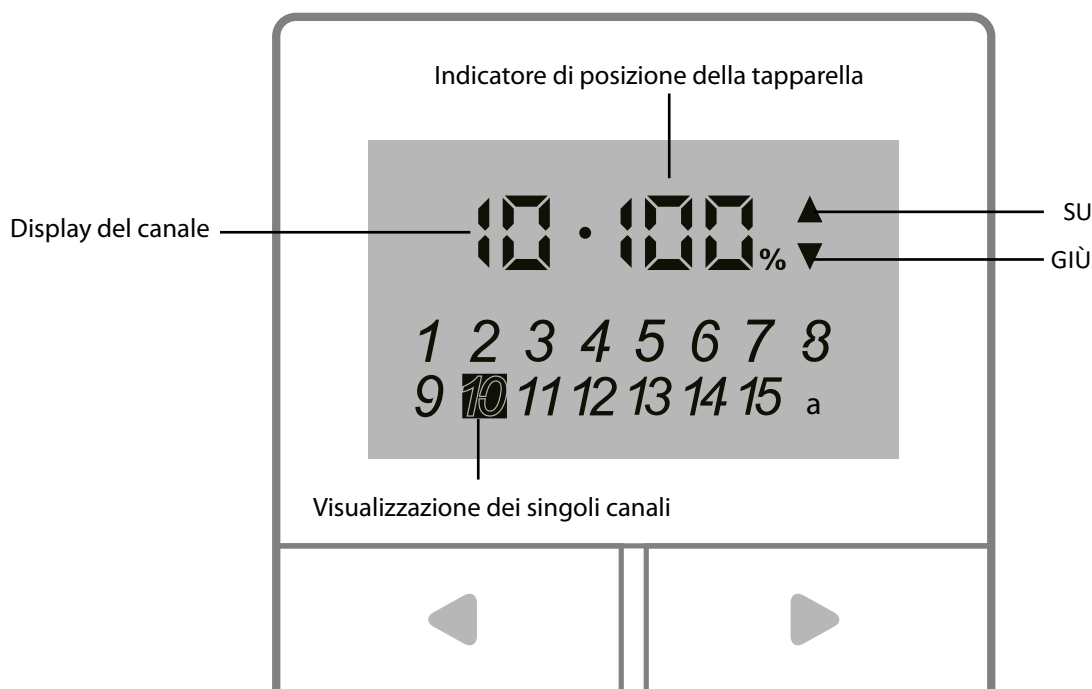

Dati tecnici

Caratteristiche delle prestazioni:	
Tensione d'ingresso	3V (batteria CR2450)
Frequenza di trasmissione	433,05 - 434,79 MHz
Corrente di esercizio	≤ 15mA
Corrente di riposo	≤ 10 µA
Consumo in standby	≤ 3 µW
Potenza di trasmissione	≤ 10 mW
Classe di protezione	IP 20
Temperatura ambiente consentita	Da +10°C a +50°C
Gamma	Campo libero: ca. 150 m / al chiuso: ca. 30 m *
Canali	15 canali
Compatibilità	Motori radio e ricevitori radio Rojaflex
Sistema radio	Codice di rotolamento
Dimensioni (circa)	(HxLxP) 130 mm × 40 mm × 18 mm

* I dati della gamma sono valori approssimativi e dipendono dalle condizioni strutturali.

Ambito di consegna

Al momento del disimballaggio, confrontare il contenuto della confezione con le informazioni sulla fornitura contenute nelle presenti istruzioni!

1. Trasmettitore manuale con batteria
2. Staffa a parete con materiale di fissaggio
3. Istruzioni per l'uso



1. Modalità di programmazione - ricevitore radio o motore radio

Impostare il ricevitore (ricevitore radio Rojaflex esterno o motore radio Rojaflex) su cui deve essere programmato il trasmettitore portatile in modalità di programmazione (vedere le istruzioni del ricevitore).



Ogni pressione dei tasti deve essere eseguita entro 4 secondi!

In caso contrario, il sistema esce automaticamente dalla modalità di programmazione.

2. Programmazione del trasmettitore portatile - RHS15-W

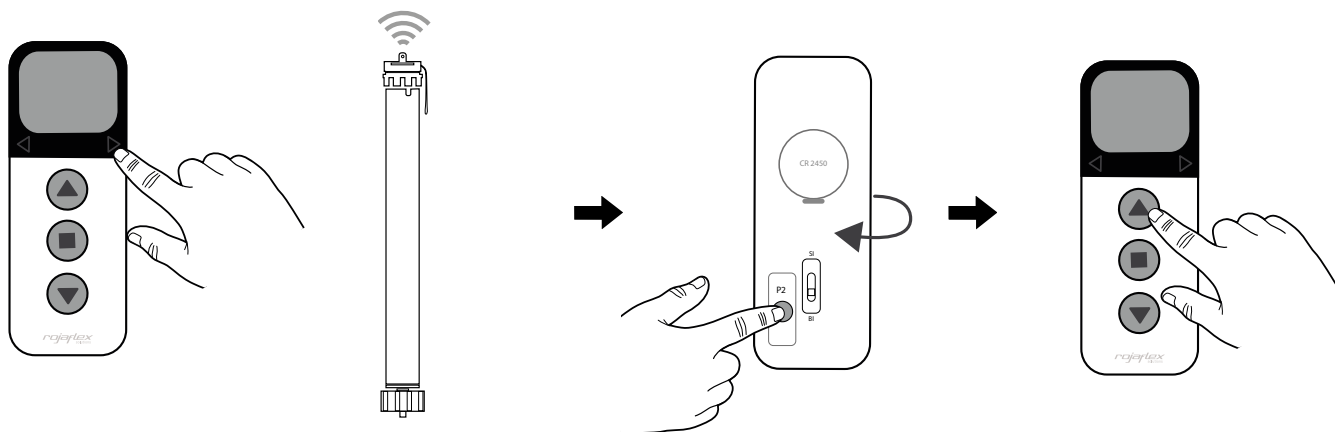

Selezionare innanzitutto il canale desiderato premendo il tasto K1 (o K2) (viene selezionato il canale evidenziato in nero).

La funzione di gruppo (tutti i canali sono selezionati)

NON può essere appresa separatamente come canale!

Impostare il ricevitore (motore / ricevitore esterno) in modalità di programmazione secondo le istruzioni.

Premere 2 volte il pulsante di programmazione P2 (indietro).

Premere il pulsante SU 1 volta.

Il motore (otturatore) si muove brevemente verso l'alto/il basso e/o il ricevitore emette un segnale acustico.

OK - La programmazione del primo codice è stata completata con successo!

Per programmare altri ricevitori, iniziare dall'inizio.



Controllare quindi le funzioni premendo i tasti UP / STOP / DOWN!

Se il senso di rotazione del motore è invertito (la tapparella/il motore si muove verso il basso quando si preme il pulsante SU), partire dall'inizio e premere il pulsante GIÙ invece del pulsante SU dopo il pulsante P2!

Questo cambia il senso di rotazione del motore.

3. Aggiungere un trasmettitore portatile

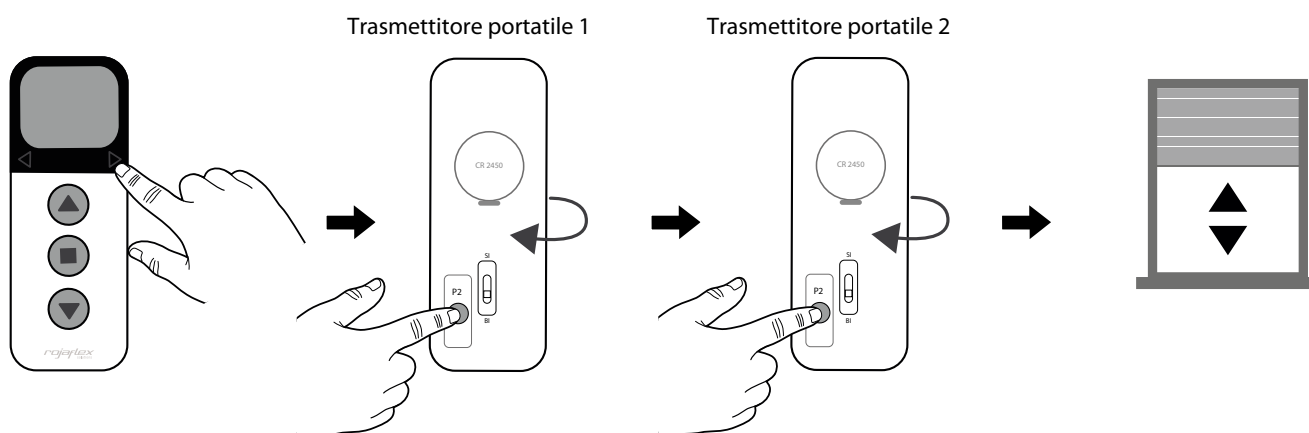

Su un canale già programmato, selezionare un canale già programmato premendo il tasto K1 (o K2).

Quindi, sul NUOVO canale da aggiungere, selezionare il canale da aggiungere premendo il tasto K2 (o K1) (viene selezionato il canale evidenziato in nero).

Quindi, sul NUOVO canale da aggiungere, selezionare il canale da aggiungere premendo il tasto K2 (o K1) (viene selezionato il canale evidenziato in nero).

Premere una volta il pulsante di programmazione P2 (indietro) sul trasmettitore portatile da riprogrammare.

Attenzione!

Per i trasmettitori multicanale, è necessario selezionare prima il canale desiderato!

Il motore (otturatore) si muove brevemente verso l'alto/il basso e/o il ricevitore emette un segnale acustico.

OK!

Viene aggiunto un trasmettitore portatile.



Importante:

Nei sistemi con SI (sistema monodirezionale / comunicazione unidirezionale), il tasto P2 del trasmettitore portatile già appreso viene premuto solo 2 volte!

Ciò riguarda, ad esempio, le unità **MLSF/MLMF** e i ricevitori esterni **REHK-1** e **RUE-UP**.

Osservare le istruzioni del rispettivo ricevitore/motore!

Per ulteriori informazioni, consultare le istruzioni dei motori tubolari radio Rojaflex o dei ricevitori radio.

EU Waste and recycling / Registrations

Germany for electrical devices:

Stiftung EAR
WEEE-Reg.-no.: DE 41060608

Germany for batteries:

Stiftung EAR
Batt-Reg.-no.: DE 88866710

Germany for packaging:

LUCID Reg.-no.: DE5768543732165

Austria for electrical devices:

Elektro Recycling Austria (ERA) GmbH
ERA Contract no: 40801

Austria for packaging:

Altstoff Recycling Austria (ARA) AG
ARA License number: 23363

Switzerland for electrical devices:

Stiftung SENS
Membership number: VP11544

France for electrical devices:

Ecologic
Membership number / Take-back system: M3670
National registry: UIN FR208795_01SUIN

France for packaging:

Citeo
Membership number / Take-back system: 532886
National registry: UIN FR208795_01SUIN

Spain for electrical devices:

ECOTIC
Reg.-no.: RII-AEE- 7601

Spain for packaging:

Ecoembes
Membership number: 97556

Italy for electrical devices:

Raccolta differenziata. Verifica le disposizioni del tuo Comune!

Reg.-no.: n/a

Italy for packaging:

Raccolta differenziata. Verifica le disposizioni del tuo Comune!

Membership number: n/a

Ristampa, compresi gli estratti, solo con il permesso dell'autore.

Modifiche al prodotto che, a nostro avviso, servono a migliorare la qualità, possono essere effettuati in qualsiasi momento, anche senza preavviso o comunicazione.

Le illustrazioni possono essere dei campioni che differiscono nell'aspetto dalla merce consegnata.

Salvo errori. Non si assume alcuna responsabilità per gli errori di stampa.

Si applicano i nostri termini e condizioni generali.

Se avete domande su questo prodotto,
si prega di contattare il seguente indirizzo:

rojaflex
è un marchio registrato della
Schoenberger Germany Enterprises GmbH & Co. KG
Zechtraße 1-7
82069 Hohenschäftlarn
Germany

T +49 (0) 8178 / 93 29 93 93

F +49 (0) 8178 / 93 29 93 94

info@rojaflex.com

www.rojaflex.com